

INTIIMI



R02040
R02060



SQ2040
SQ2060

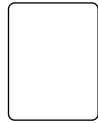

RE2040
RE2060
RE2080
core160

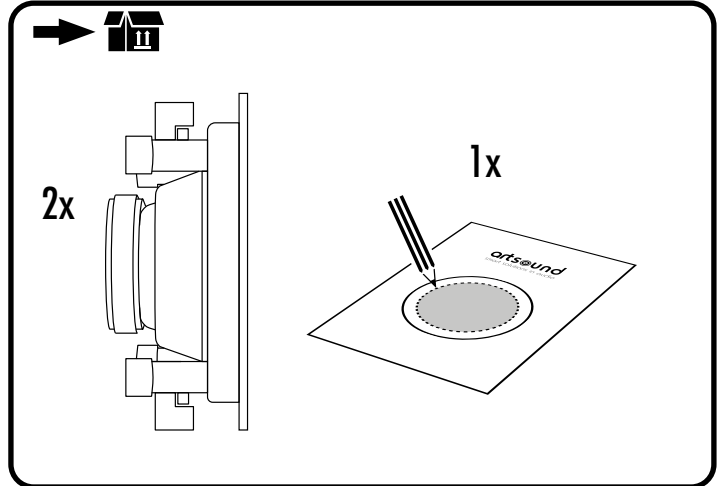
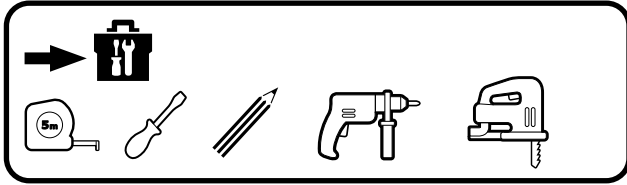

NL
Geachte klant, bedankt en proficiat met de aankoop van uw luidspreker(s). Gelieve deze instructies aandachtig te lezen en ze te bewaren.

FR
Cher client, merci d'avoir acheté ces enceintes. Veuillez lire attentivement ces instructions et les conserver.

EN
Dear Customer, congratulations on the purchase of your loudspeaker(s). Please read these instructions carefully and keep them for future reference.

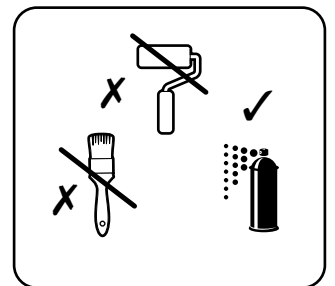
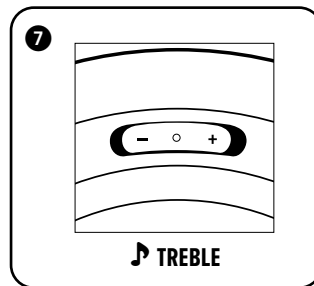
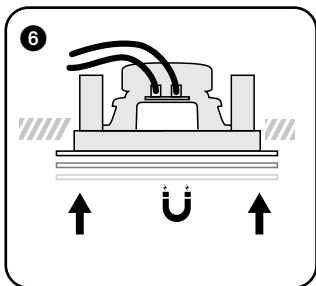
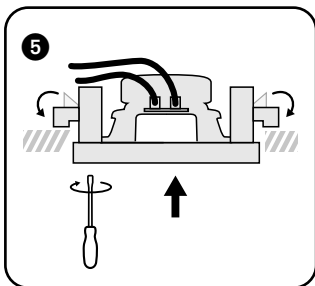
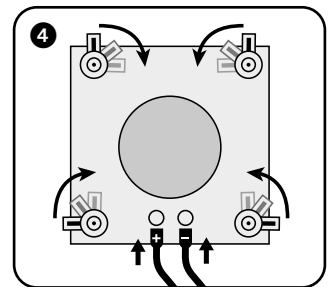
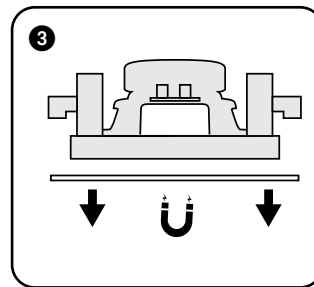
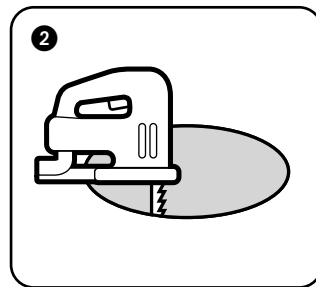
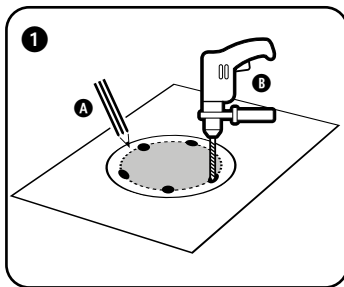

PROBLEMEN

Bij problemen neemt u contact op met uw erkende dealer die u een aantal gerichte vragen zal stellen. Als voorbereiding kunt u alvast deze dingen nagaan:

- U hoort niks meer, m.a.w. de luidspreker speelt niet meer, of geeft enkel nog de lage of hoge tonen weer.
- Speelt de andere luidspreker nog? Of zijn beiden stuk? In dit geval kijkt u best uw versterker na.
- De luidspreker(s) kraakt (kraken).
- Als u de luidspreker driver (woofer) zachtjes indrukt, schuurt deze of niet?

Op die manier kan u uw dealer gericht verder helpen bij het stellen van de diagnose.

PROBLÈMES

Pour tout problème, contactez votre revendeur agréé, qui vous posera quelques questions précises. Pour préparer votre appel, vous pouvez déjà vérifier les points suivants :

- Vous n'entendez plus rien, autrement dit, l'enceinte ne fonctionne plus ou ne diffuse plus que les graves ou les aigus.
- L'autre enceinte fonctionne-t-elle encore ? Ou sont-elles toutes les deux défectueuses ? Dans ce cas, mieux vaut vérifier votre amplificateur.
- L'enceinte/les enceintes émet(tent) des craquements.
- Si vous enfoncez légèrement le moteur de l'enceinte (woofer), celui-ci frotte-t-il ?

De la sorte, votre revendeur saura dans quelle direction s'orienter pour poser son diagnostic.

TROUBLESHOOTING

Should you experience problems, please contact your certified dealer. He or she will ask you several specific questions. In order to be able to answer these questions, please check the following in advance:

- You can't hear any sound; in other words, the loudspeaker is either no longer producing sound, or is only playing the high or low tones.
- Is the other loudspeaker still producing sound? Or are both of them defective? If so, it is best to check your amplifier.
- The loudspeaker(s) is (are) cracking.
- If you lightly press the loudspeaker driver (woofer), is there any friction?

If you know the answers to these questions in advance, your dealer will be better able to help you in diagnosing the problem.

TECHNISCHE GEGEVENS	RO2040	RO2060	SQ2040	SQ2060	RE2040	RE2060	RE2080
coaxiaal systeem	2-weg	2-weg	2-weg	2-weg	2-weg	2-weg	3-weg
neodymium woofer	4"	6"	4"	6"	4"	6"	8"
neodymium titanium dome tweeter	1"	1"	4"	1"	1"	1"	1"
titanium mid tones	-	-	-	-	-	-	2"
versterkervermogen (aanbevolen)	20 - 120 W	40 - 140 W	20 - 120 W	40 - 140 W	20 - 120 W	40 - 140 W	40 - 160 W
gevoeligheid	84 dB	87 dB	84 dB	87 dB	84 dB	87 dB	87 dB
impedantie	4 - 8 Ω	4 - 8 Ω	4 - 8 Ω	4 - 8 Ω	4 - 8 Ω	4 - 8 Ω	4 - 8 Ω
frequentiebereik	60 Hz - 20 kHz	58 Hz - 20 kHz	60 Hz - 20 kHz	58 Hz - 20 kHz	60 Hz - 20 kHz	58 Hz - 20 kHz	48 Hz - 20 kHz
afm. uitsnit mm (h x b)	150 x 150	210 x 210	140 x 140	210 x 210	195 x 125	270 x 180	335 x 230
afm. mm (h x b x d)	175 x 175 x 80	235 x 235 x 100	165 x 165 x 80	235 x 235 x 100	220 x 150 x 70	295 x 205 x 85	360 x 255 x 100
gewicht / stuk	1,2 kg	1,8 kg	1,2 kg	1,8 kg	1,20 kg	1,8 kg	2,2 kg
samenstelling: ABS / metalen grille	✓	✓	✓	✓	✓	✓	✓
overschilderbare grille	✓	✓	✓	✓	✓	✓	✓

CARACTÉRISTIQUES	RO2040	RO2060	SQ2040	SQ2060	RE2040	RE2060	RE2080
système coaxial	2 voies	2 voies	2 voies	2 voies	2 voies	2 voies	3 voies
woofer néodyme	4"	6"	4"	6"	4"	6"	8"
tweeter dôme titane néodyme	1"	1"	4"	1"	1"	1"	1"
médiums titane	-	-	-	-	-	-	2"
amplification (recommandée)	20 - 120 W	40 - 140 W	20 - 120 W	40 - 140 W	20 - 120 W	40 - 140 W	40 - 160 W
sensibilité	84 dB	87 dB	84 dB	87 dB	84 dB	87 dB	87 dB
impédance	4 - 8Ω	4 - 8Ω	4 - 8Ω	4 - 8Ω	4 - 8Ω	4 - 8Ω	4 - 8Ω
plage de fréquences	60 Hz - 20 kHz	58 Hz - 20 kHz	60 Hz - 20 kHz	58 Hz - 20 kHz	60 Hz - 20 kHz	58 Hz - 20 kHz	48 Hz - 20kHz
dim. de découpe (h x l)	150 x 150	210 x 210	140 x 140	210 x 210	195 x 125	270 x 180	335 x 230
dimensions (h x l x p)	175 x 175 x 80	235 x 235 x 100	165 x 165 x 80	235 x 235 x 100	220 x 150 x 70	295 x 205 x 85	360 x 255 x 100
poids / pièce	1,2 kg	1,8 kg	1,2 kg	1,8 kg	1,20 kg	1,8 kg	2,2 kg
composition : ABS / grille métal	✓	✓	✓	✓	✓	✓	✓
grille, peut être peinte	✓	✓	✓	✓	✓	✓	✓

TECHNICAL SPECIFICATIONS	RO2040	RO2060	SQ2040	SQ2060	RE2040	RE2060	RE2080
coaxial system	2-way	2-way	2-way	2-way	2-way	2-way	3-way
neodymium woofer	4"	6"	4"	6"	4"	6"	8"
neodymium titanium dome tweeter	1"	1"	4"	1"	1"	1"	1"
titanium mid tones	-	-	-	-	-	-	2"
amp power (recommended)	20 - 120W	40 - 140W	20 - 120W	40 - 140W	20 - 120W	40 - 140W	40 - 160W
sensitivity	84dB	87dB	84dB	87dB	84dB	87dB	87dB
impedance	4 - 8Ω	4 - 8Ω	4 - 8Ω	4 - 8Ω	4 - 8Ω	4 - 8Ω	4 - 8Ω
frequency range	60Hz - 20kHz	58Hz - 20kHz	60Hz - 20kHz	58Hz - 20kHz	60Hz - 20kHz	58Hz - 20kHz	48Hz - 20kHz
dim. cut-out mm (h x w)	150 x 150	210 x 210	140 x 140	210 x 210	195 x 125	270 x 180	335 x 230
dimensions mm (h x w x d)	175 x 175 x 80	235 x 235 x 100	165 x 165 x 80	235 x 235 x 100	220 x 150 x 70	295 x 205 x 85	360 x 255 x 100
weight / piece	1,2 kg	1,8 kg	1,2 kg	1,8 kg	1,20 kg	1,8 kg	2,2 kg
composition : ABS / metal grill	✓	✓	✓	✓	✓	✓	✓
paintable grill	✓	✓	✓	✓	✓	✓	✓

Garantie voorwaarden

2 jaar garantie vanaf aankoopdatum. De garantie beperkt zich tot herstelling of omruiling van het defecte materiaal voor zover het defect een gevolg is van normaal gebruik en het toestel niet werd beschadigd. Artsound is niet verantwoordelijk voor eventuele andere kosten die uit het defect voortvloeien. (bvb. transport) Voor details verwijzen we naar de algemene verkoopvoorwaarden.

Conditions de garantie

Deux ans de garantie à partir de la date d'achat. La garantie se limite à la réparation ou à l'échange du matériel défectueux, pour autant que sa défaillance soit la conséquence d'une utilisation normale et que l'appareil n'ait pas été endommagé. Artsound décline toute responsabilité à l'égard d'autres frais éventuels associés à la défaillance (p.ex. frais de transport). Pour plus d'informations, reportez-vous à nos conditions générales de vente.

Warranty conditions

2 year warranty from date of purchase. The warranty is limited to the repair or replacement of the defective material insofar as this defect is a result of normal use and the device has not been damaged. Artsound is not responsible for any other costs that ensue as a result of the defect (e.g. transport). For details, please consult our general terms and conditions of sale.